

4200 / 5100

profiel

4200
274 gr/m

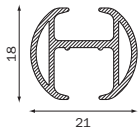

buigen

radius cm
R 15 (1015)
R 25 (1015)
R > 100 (1018)

strip plaatsing

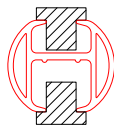

profiel

5100
522 gr/m

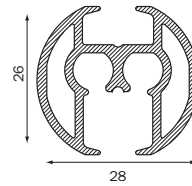

buigen

radius cm
R 15 (1015)
R 25 (1015)
R > 100 (1018)

strip plaatsing

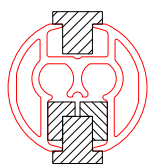

Montage

plafond, wand & blind

4200 & 5100

L-vormige strips
alleen bij koord-
bediend

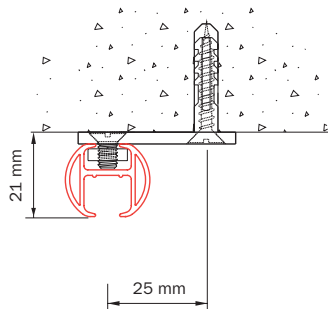

plafondmontage 4200
met plafondsteun 5135

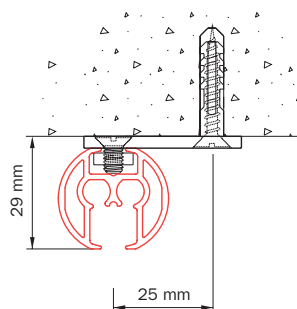

plafondmontage 5100
met plafondsteun 5135

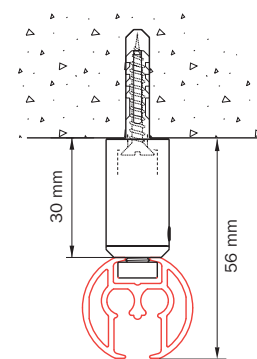

plafondmontage 5100
met plafondklos 4254

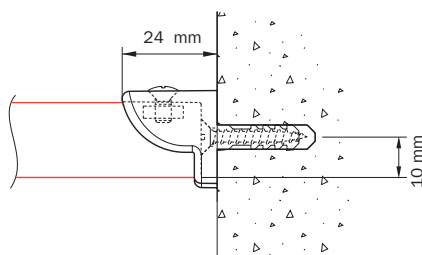

wandmontage 4200
met dagsteun 4249

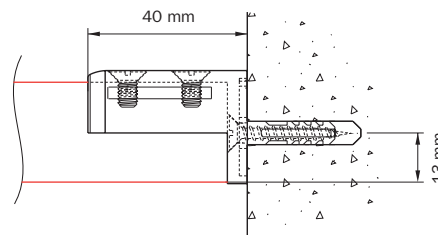

wandmontage 5100
met dagsteun 5149

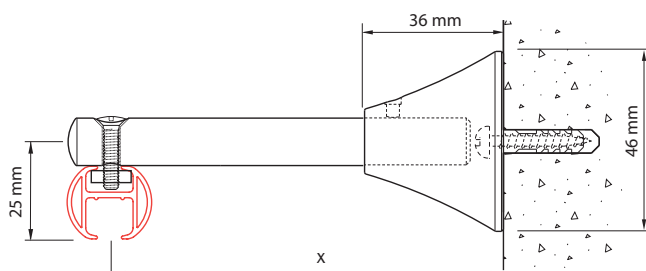
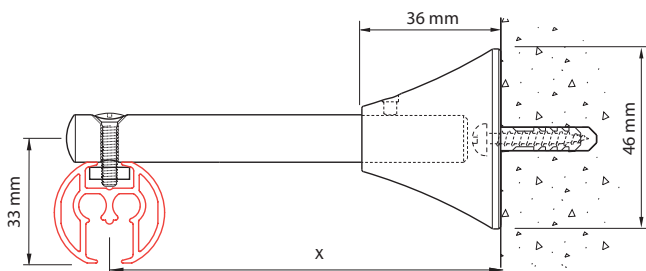

wandmontage met inkortbare afstandsteun 4217-101,
steun kan ingekort worden tot x = 50mm

	x (mm)	x min. (mm)
4217-101	100	50
4217-201	200	50
4217-202	200	50

G-Norm

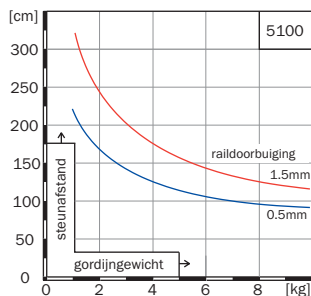
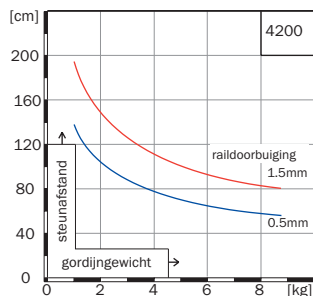

Combinatievoorbeeld

4200 & 5100

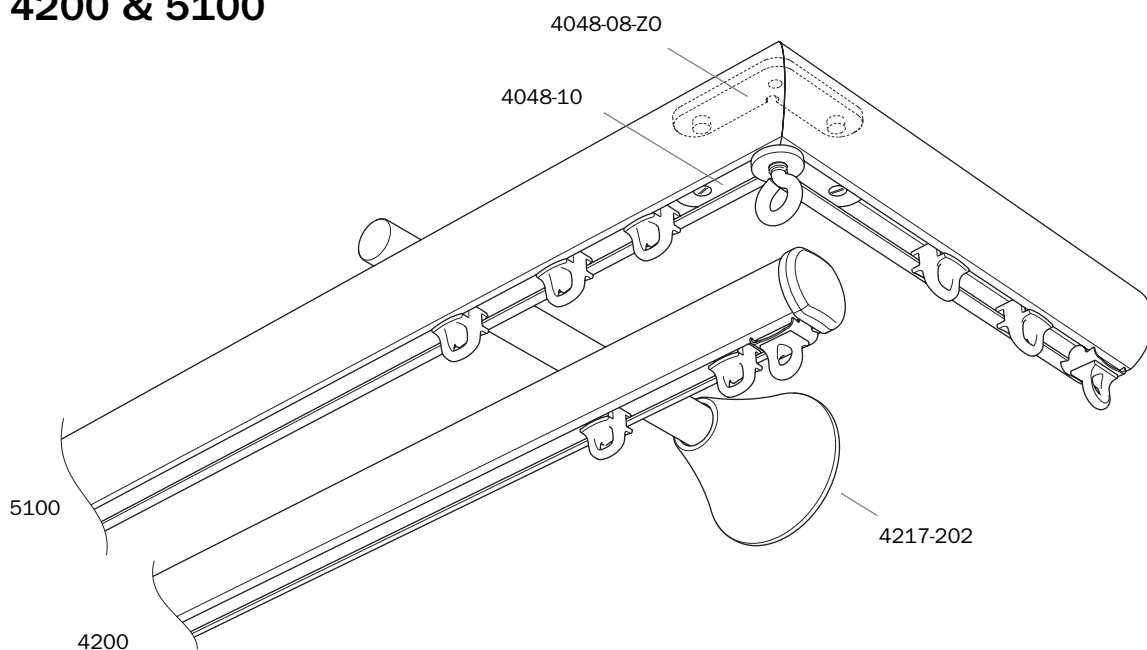

Combinatievoorbeeld van de 4200 en 5100 op afstandsteun 4217-202. Een retour is gemaakt met behulp van zowel hoekverbinder 4048-10 als 4048-08-ZO. In plaats van de 4200 kunnen ook systemen als 7300 (paneelgordijn) en 7800 (opneemgordijn) geplaatst worden.

Toepassingsvoorbeeld

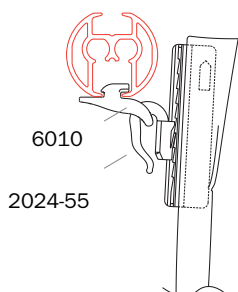

hoofdje met
voorsprongglijder 6010

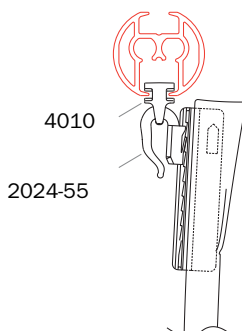

zonder hoofdje met
glijder 4010

Door de voorsprong van glijder 6010 kan bij een ronde rail een hoofdje gecreëerd worden, zonder dat de rail deze naar voren drukt.